



QCY-G1



Prosimy zeskanować powyższy kod, aby pobrać aplikację QCY przed rozpoczęciem użytkowania.

Opis produktu

Wybierz właściwe nakładki na słuchawki, aby uniknąć uczucia dyskomfortu.

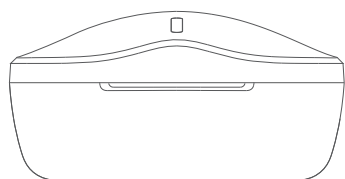
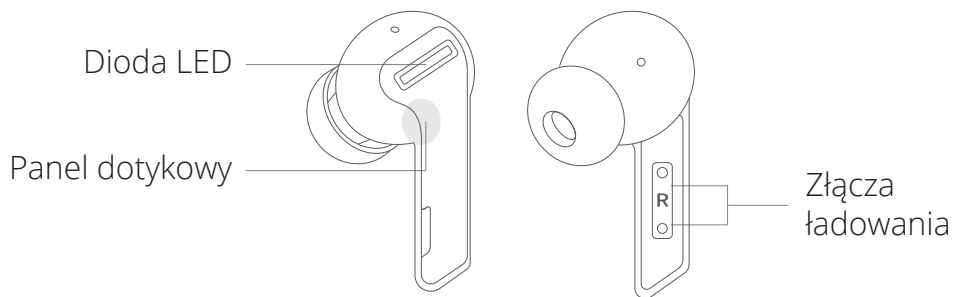

Etui ładujące

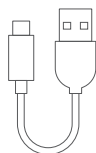

Przewód USB



Nakładki na słuchawki

Powyższe zdjęcia mają charakter poglądowy. Akcesoria mogą się różnić.

Sposób łączenia

Otwórz etui i podnieś słuchawki, aby je włączyć. W telefonie wyszukaj i wybierz QCY-G1, aby nawiązać połączenie. Po ponownym włączeniu słuchawek zostaną one automatycznie połączone z ostatnim telefonem w rejestrze połączeń, jeśli taki istnieje.

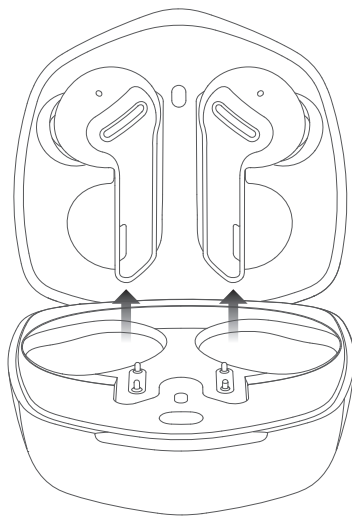

Naciśnij, aby włączyć możliwość połączenia.

1. Słuchawki zostały połączone z telefonem.
2. Włóż słuchawki do etui i przytrzymaj przycisk znajdujący się na etui przez 3 sekundy lub do momentu, gdy dioda LED zmieni kolor na niebieski. Wyjmij słuchawki, aby umożliwić ich połączenie z telefonem.

Ustawienia fabryczne

Włóż słuchawki do etui i przytrzymaj znajdujący się na nim przycisk przez 10 sekund lub do momentu, gdy dioda LED mignie na zielono 3 razy, aby zresetować i włączyć słuchawki.

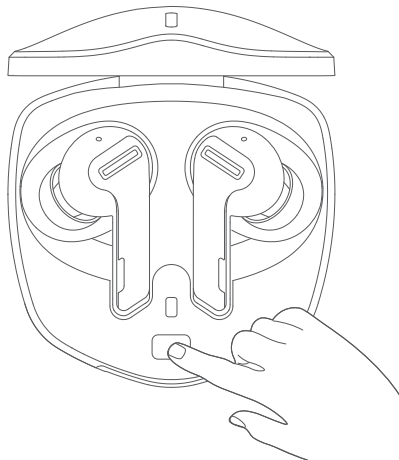

Wskaźnik poziomu akumulatora

(otwórz etui lub naciśnij znajdujący się na nim przycisk)

Niebieski: wysoki i średni poziom naładowania akumulatora

Czerwony: niski poziom naładowania akumulatora

Jeśli dioda LED świeci na pomarańczowo przy zamkniętym etui, to oznacza, że tylko jedna słuchawka ładuje się prawidłowo.

Sposób ładowania









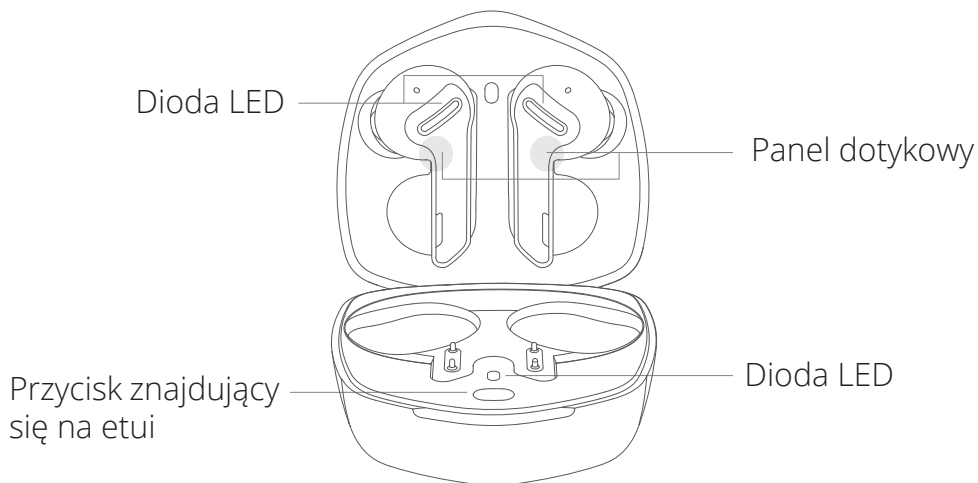

Dioda LED na etui ładującym

Dioda LED będzie świecić na czerwono, gdy etui będzie w trakcie ładowania. Zaświeci się na zielono, gdy etui w pełni się naładuje.

Obsługa urządzenia



-  Włączanie: przytrzymaj panel dotykowy przez 1,5 s.
-  Wyłączanie: włóż słuchawki z powrotem do etui.
-  Odbieranie/kończenie połączeń: dwukrotnie naciśnij panel.
-  Odrzucenie połączenia: przytrzymaj panel dotykowy przez 1,5 s.
-  Poprzedni utwór: przytrzymaj lewy panel dotykowy przez 1,5 s.
-  Następny utwór: przytrzymaj prawy panel dotykowy przez 1,5 s.
-  Asystent głosowy: potrójnie dotknij lewego panelu.
-  Odtwarzanie/pauza: dwukrotnie naciśnij panel.
-  Tryb gry: potrójnie naciśnij prawy panel.

Niebezpieczne substancje i ich zawartość

Element	Niebezpieczne substancje									
	Pb	Hg	Cd	Cr (VI)	PBB	PBDE	DIBP	DEHP	DBP	BBP
Urządzenie	X	○	○	○	○	○	○	○	○	○
Akumulator	○	○	○	○	○	○	○	○	○	○
Nakładki	○	○	○	○	○	○	○	○	○	○
Akcesoria	○	○	○	○	○	○	○	○	○	○
Kabel ładujący	X	○	○	○	○	○	○	○	○	○

Formularz ten jest wykonany zgodnie z przepisami SJ/T 11364.

O: Oznacza, że zawartość substancji niebezpiecznych w materiałach jednorodnych tej części mieści się w granicach określonych w rozporządzeniu (UE) 2015/863.

X: Oznacza, że zawartość niebezpiecznych substancji w co najmniej jednym określonym jednorodnym materiale tej części jest poza granicami rozporządzenia (UE) 2015/863, ale nadal jest zgodna z dyrektywą UE ROHS w zakresie zwolnienia.

Uwaga: Należy odpowiednio rozplanować czas użytkowania, ponieważ długotrwałe korzystanie z urządzenia może spowodować uszkodzenie słuchu.

Manufacturer: Dongguan Hele Electronics Co., Ltd.

Address: Daojiao Town, Dongguan City, Guangdong, China



RoHS
Made In China



Wskazówki

1. Przed użyciem słuchawek należy uważnie przeczytać instrukcję obsługi i zachować ją na przyszłość.
2. Przed pierwszym użyciem, słuchawki powinny być w pełni naładowane.
3. Jeśli słuchawki nie są używane przez ponad dwa tygodnie, należy je ponownie naładować.
4. Należy używać ładowarek wyprodukowanych jedynie przez wykwalifikowanego producenta.
5. Jeśli telefon nie potrafi wyszukać słuchawek, sprawdź, czy są w trybie parowania. Jeśli nie są połączone przez dłuższy czas, słuchawki wyjdą z trybu parowania. Wejdz ponownie w tryb parowania, a jeśli wystąpi błąd w procedurze telefonu, uruchom go ponownie. Jeśli wystąpi błąd procedury słuchawek, spróbuj je zresetować.

Zastrzeżenia

1. Nigdy nie demontuj ani nie modyfikuj słuchawek z żadnych powodów, aby uniknąć jakichkolwiek uszkodzeń i niebezpieczeństw.
2. Nie przechowuj słuchawek w ekstremalnych temperaturach (poniżej 0°C lub powyżej 45°C).
3. Unikaj zbliżania diod kontrolnych do oczu dzieci lub zwierząt.
4. Nie używaj słuchawek podczas burzy, aby uniknąć wypadku i zmniejszyć ryzyko porażenia prądem.
5. Do czyszczenia słuchawek nie należy używać środków chemicznych ani silnych detergentów.